

KOCOM®

КОМБИНИРОВАННЫЙ ДОМОФОН

KDP-602A/D Инструкция по установке и эксплуатации

Особенности

- Может использоваться как домофон и интерком
- Разные сигналы вызова от панели и от трубки
- Для домов, офисов, заводов, больниц и пр.
- Возможно управление замком двери
- Может использоваться как интерком 1:1

Спасибо за приобретение нашего изделия. Внимательно прочитайте инструкцию перед работой с изделием и сохраните ее для последующих ссылок

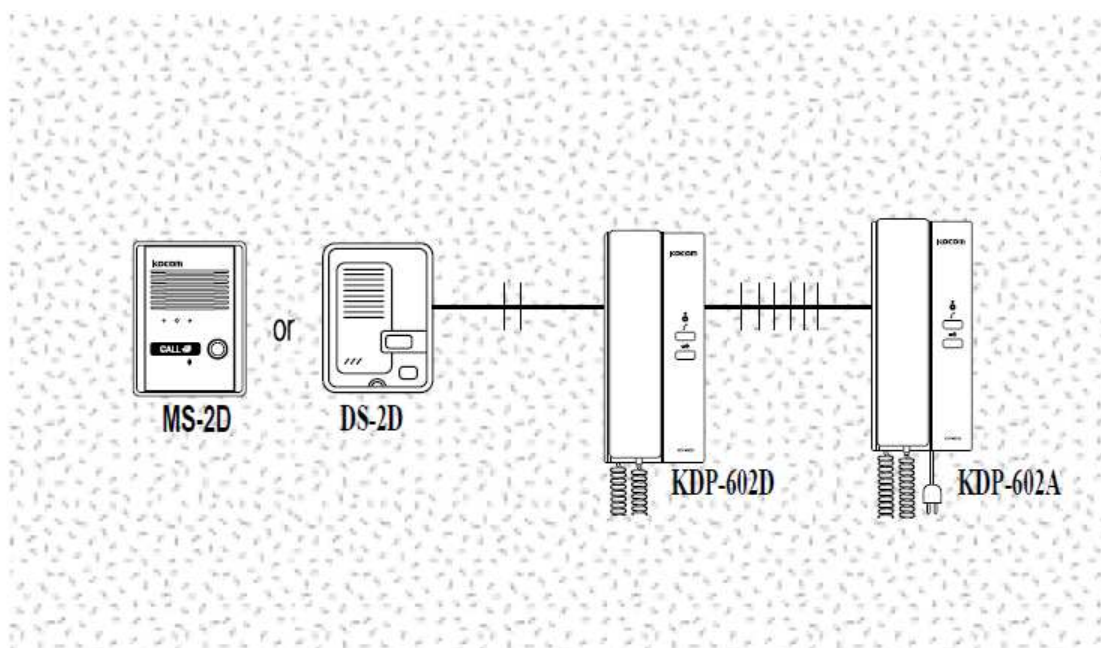

KOCOM CO.,LTD.

Принципы работы (Инструкция по эксплуатации)

Домофон



Когда посетитель нажимает кнопку вызова на панели,

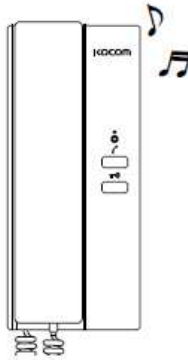

2 трубки выдают сигнал вызова

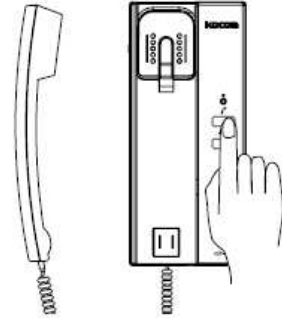

Снимите трубку для разговора, нажимайте кнопку открывания двери, чтоб открыть замок двери.

Интерком

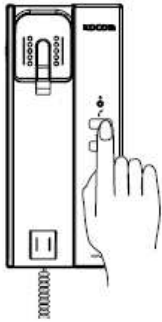

Если нужно вызвать другую трубку, снимите трубку и нажмите кнопку INT.

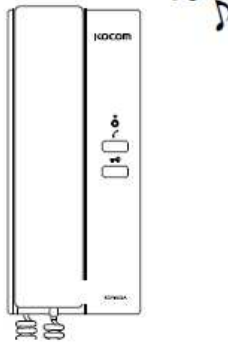

Вторая трубка выдаст сигнал вызова

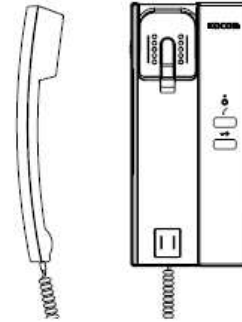

Снимите вторую трубку для разговора с первой трубкой.

Во время разговора между панелью и первой трубкой, если нужно подключить панель ко второй трубке, сначала нажмите рычаг трубки, потом нажмите кнопку  на первой трубке, чтобы переключить разговор с панелью на вторую трубку.

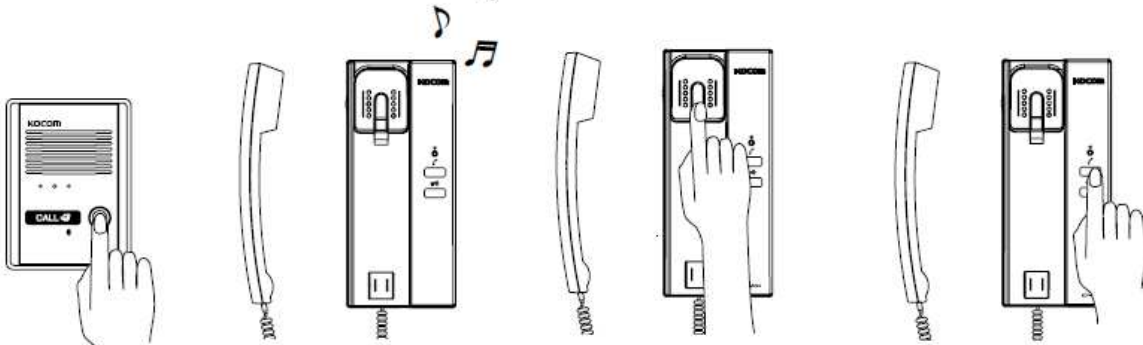

Замечания по работе

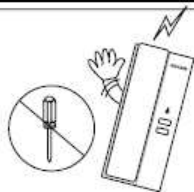

Поскольку изделие содержит электронные компоненты, внутри имеется высокое напряжение, не пытайтесь разбирать трубки.

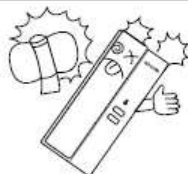

Не роняйте изделия, берегите их от сильных ударов.

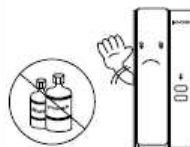

Не трогайте изделие влажными руками, не используйте для очистки растворители.



Не используйте изделия вблизи увлажнителей и печей. Высокая влажность и температура могут повредить изделие.



Регулярно очищайте изделия от пыли и грязи сухой тканью.

Названия частей

Трубка

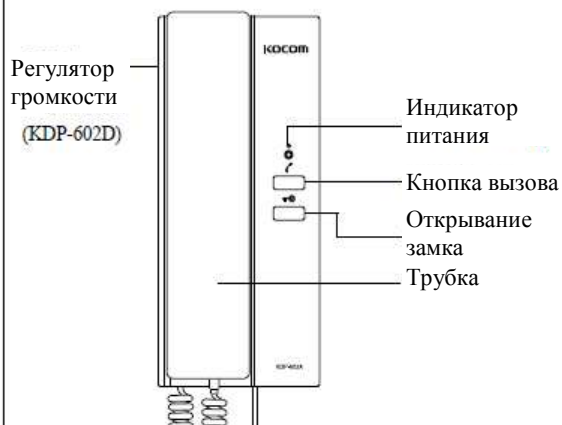

Вызывная панель



Характеристики

Параметр	KDP-602A
Питание	220 В или 110 В AC
Потребление	1,3 Вт (ожидание), 4 Вт (работа)
Сигнал вызова	От панели: колокольчик, интерком: электронный
Подключение	Панель: 2 провода, трубка: 6 проводов
Дальность связи	KDP-602A ↔ KDP-602D = 30m KDP-602A or KDP-602D ↔ MS-2D or DS-2D = 50m

Компоненты

- Основная трубка
- Дополнительная трубка
- Кронштейн для основной трубки
-

Схема подключения

Схема подключения двух трубок и вызывной панели DS-2D

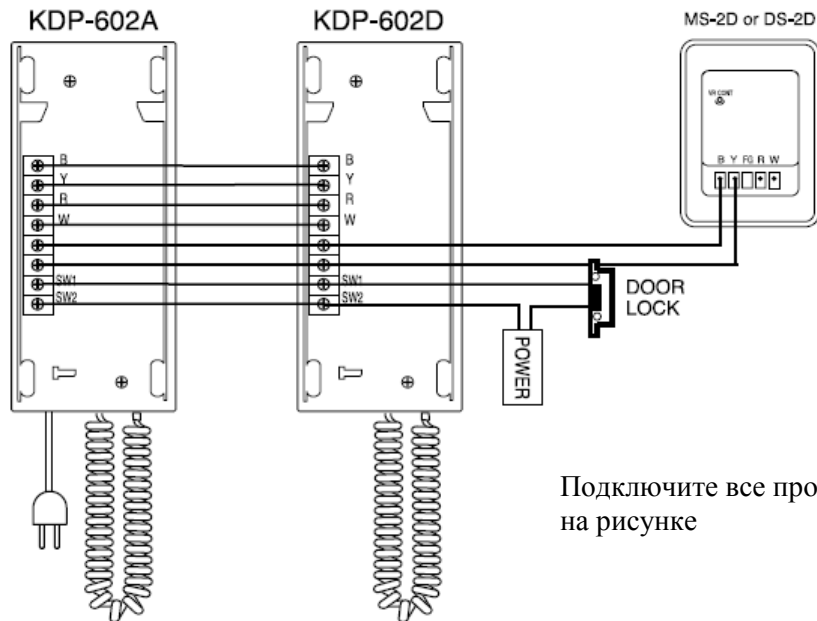

Подключите все провода, как показано на рисунке

Установка

Установка трубки

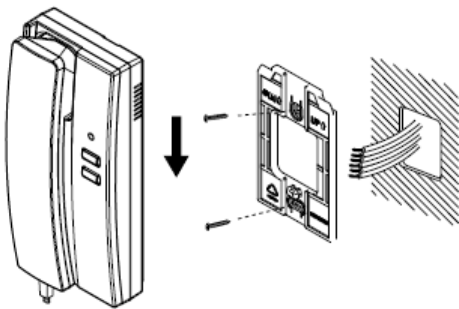

- A. Выберите место установки трубки
- B. Установите кронштейн трубки на стену.
- C. Установите трубку на кронштейн.

Установка вызывной панели

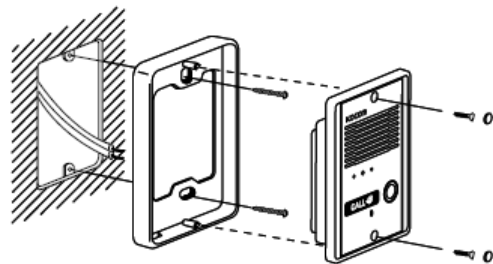

После установки основания на 2 шурупа, вставьте панель в основание и закрепите ее винтами.

Вызывная панель может быть установлена на стену или на дверь.

Гарантия



➤ Для послепродажного обслуживания, будьте готовы сообщить следующую информацию:

1. Название изделия
2. Серийный номер модели
3. Примерные проблемы
4. Ваш адрес и номер телефона для контактов.

Гарантийный талон

ИЗДЕЛИЕ	
МОДЕЛЬ	
ДАТА ПРИОБРЕТЕНИЯ	
СРОК ГАРАНТИИ	
АДРЕС СЕРВИСА	

➤ Правила гарантийного обслуживания

1. Это изделие произведено при строгом контроле качества и технологических процессов производства
2. Если изделие выходит из строя при правильном использовании, в результате дефекта производства, производитель заменяет его в течение одного года после приобретения, бесплатно.
3. Следующие случаи требуют оплаты, даже во время гарантийного срока:
 - Повреждение во время транспортировки или небрежного обращения с изделием пользователем
 - Повреждение, вызванное самостоятельным ремонтом или модификацией
 - Повреждение, вызванное природными явлениями или несоответствием питания указанным нормам.

